

ASESORAMIENTO DE
DECORACIÓN CON
IMÁGENES



A|H ANGELA HERNÁNDEZ FERRERO
619 82 56 04
info@ahdecoracioneinteriorismo.es
www.ahdecoracioneinteriorismo.es
Decoradora e interiorista
Ingeniera de Edificación
Arquitecto Técnico

Proyectos de Decoración e Interiorismo | Fotorrealismos en 3D
Asesoramiento y Consultoría | Personalshopper de
Decoración | Seguimientos de Obra | Ideas a la Carta

CLIENTE:
SITUACIÓN:

FECHA:



A S E S O R A M I E N T O D E C O R A C I Ó N

FECHA:

CLIENTE:
SITUACIÓN:

0

PLANO: SITUACION

Consulta del cliente :

La vivienda se ubica en la población salmantina de Peñaranda de Bracamonte.

Después de realizar la visita a la obra y conocer las necesidades del cliente planteamos una serie de imágenes con las ideas vistas en cada estancia.

La obra se encuentra en fase de cerramiento de techos por lo que se va poder definir la iluminación, los revestimientos y puerta de paso para separar zona de día-noche

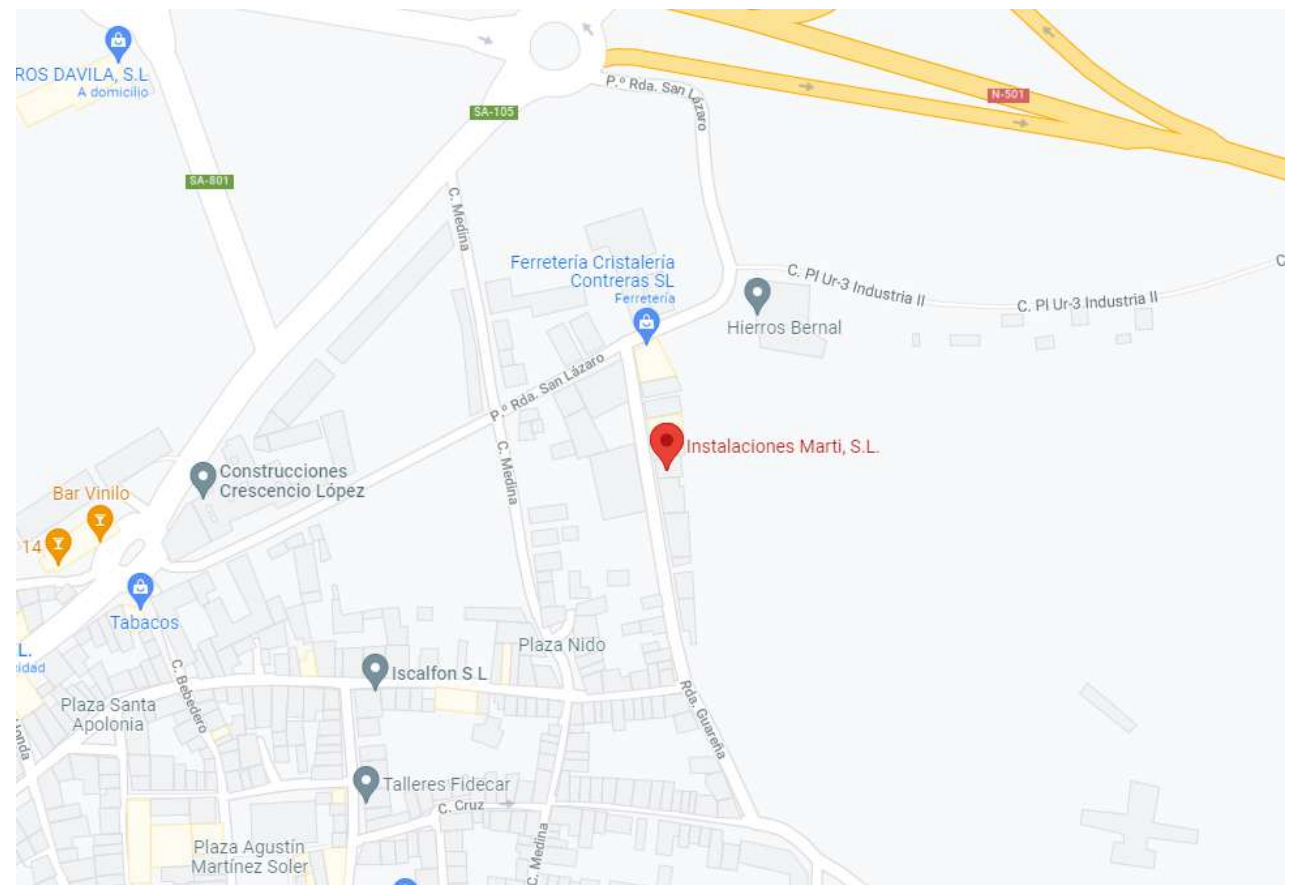



PROYECTO DE INTERIORISMO

FECHA

CLIENTE:
SITUACIÓN:

PLANO: ACABADOS

1

HALL

En la pared de frente al acceso a la vivienda se colocará un papel pintado que tenga perspectiva para conseguir un efecto óptico de un espacio más profundo. Se muestra un papel tipo, más adelante se verán más modelos.

Iluminación con molduras a pared y techo para crear una franja superior de luz

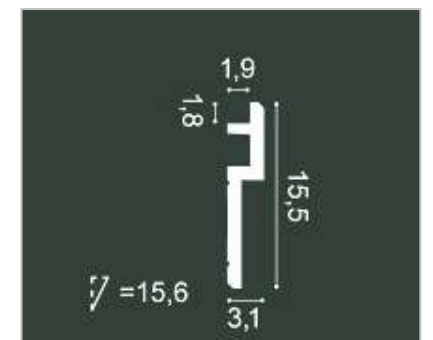
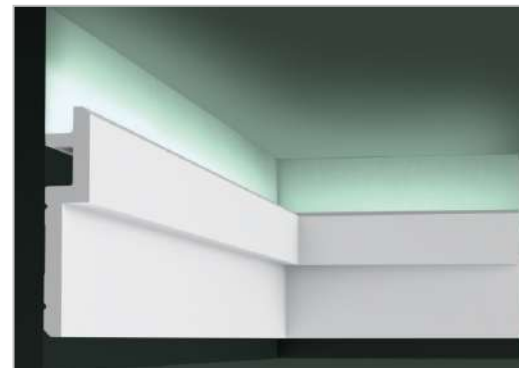
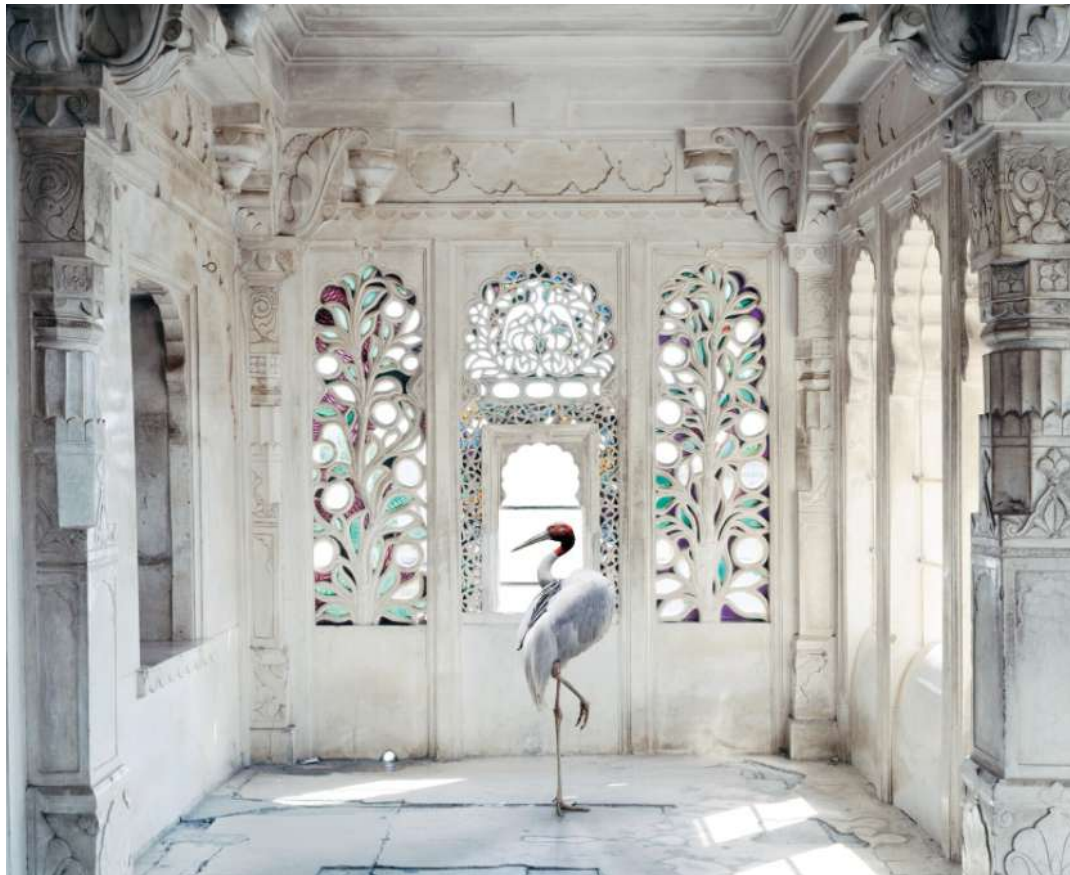



PROYECTO DE INTERIORISMO

FECHA:

CLIENTE:
SITUACIÓN:

PLANO: ACABADOS

2

COCINA

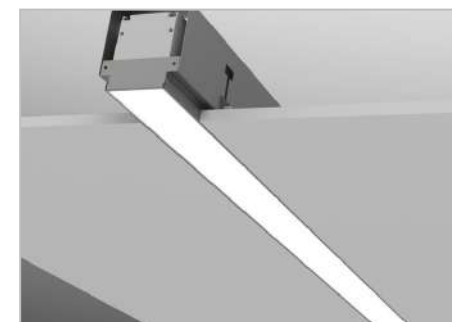



PROYECTO DE INTERIORISMO

FECHA:

CLIENTE:
SITUACIÓN:

PLANO: ACABADOS

3

SALON:

La iluminación de techos se plantea en 2 espacios, una puntual para la mesa de comedor y otra para la zona de sofás que sea mas ambiental. A mayores será necesario unas laminarias empotradas tipo halógeno para zonas de paso .



Candileja perimetral en techo con iluminación led cálida



Halógenos en las fajas perimetrales



Lámpara de techo en la zona del comedor

Hacer candileja perimetral con pladur para hacer una iluminación central.

Para ello es necesario hacer 2 niveles de techo una diferencia de altura de entra 7-10cm

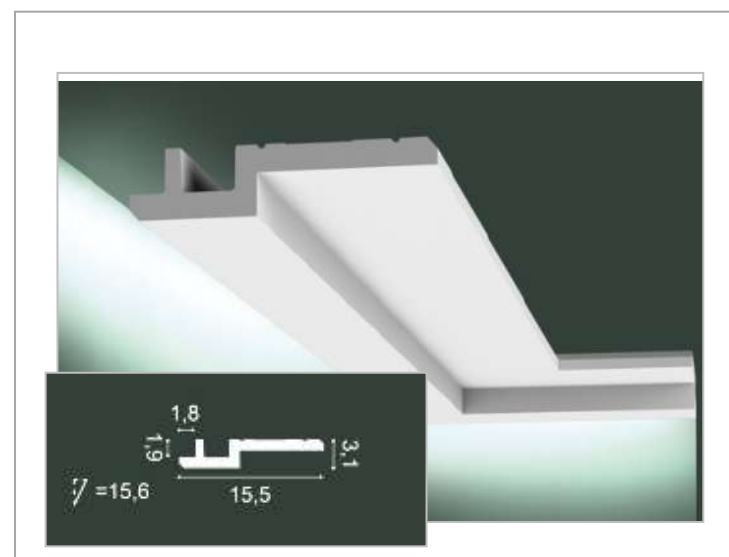
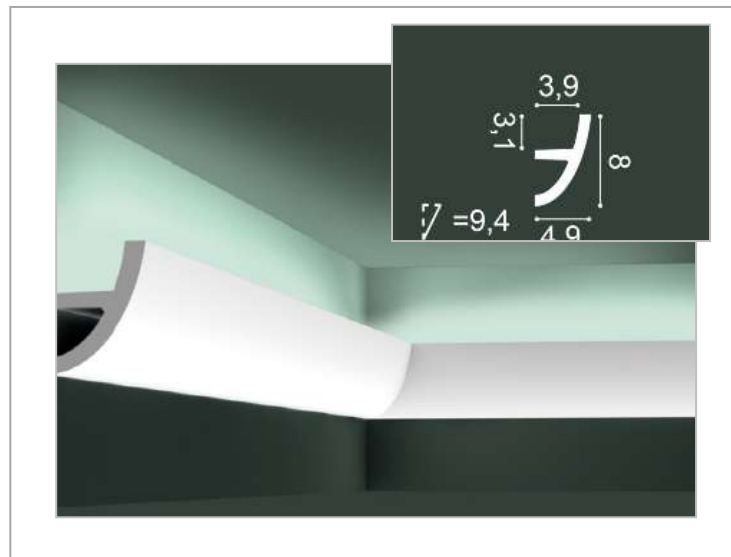

Otra manera de hacer una iluminación indirecta sin bajar los techos son con molduras .

Se pegan al techo con unas colas especiales y se coloca una tira del led.

Es necesario dejar un punto de luz y espacio para ubicar un transformador.



PROYECTO DE INTERIORISMO

FECHA:

CLIENTE:
SITUACIÓN:

PLANO: ACABADOS

4

SALON

La zona de comedor se enfatizará con un papel pintado en tonos verdes.



El mural se puede elegir la zona que queremos, por lo que los loros pueden permanecer o desaparecer. Se escalan a la medida de nuestra pared.

Los tonos verdes en coordinación con los neutros son adecuados a la elección del mobiliario en chapa de roble y laca color arena. Este punto se definirá mas adelante cuando esté elegido el papel

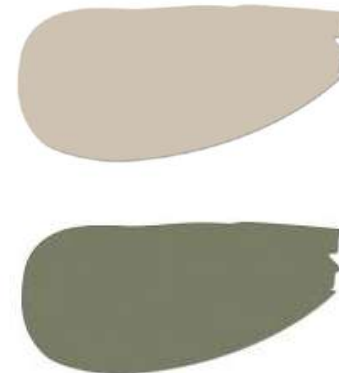
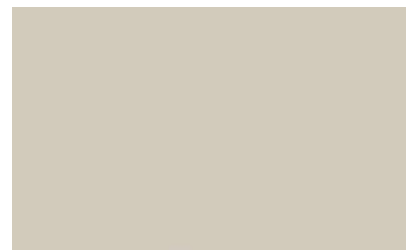



PROYECTO DE INTERIORISMO

FECHA:

CLIENTE:
SITUACIÓN:

PLANO: ACABADOS

5

PUERTAS DE PASO EN PASILLO

Las puertas a folimuro son las que están enrasadas al tabique y no tiene jamba, por lo que se integran por completo en



Acabado en aluminio y cristal. También es posible solo cristal mate o transparente con un marco en aluminio



Acabado en madera

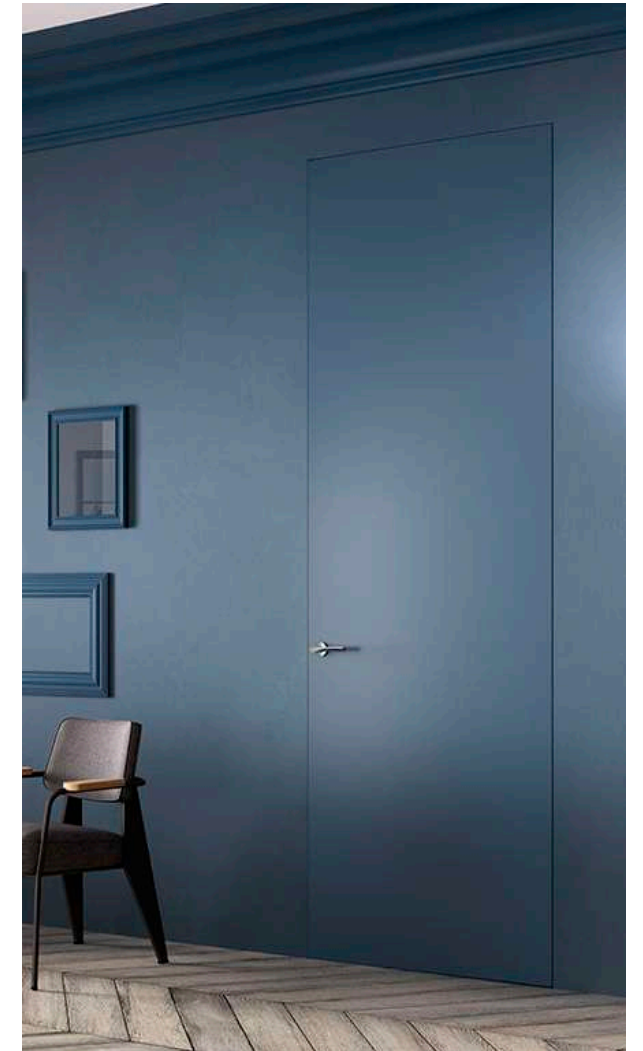

Acabado en lacado



PROYECTO DE INTERIORISMO

FECHA:

CLIENTE:
SITUACIÓN:

PLANO: ACABADOS

6

DECORACIÓN DE PASILLO

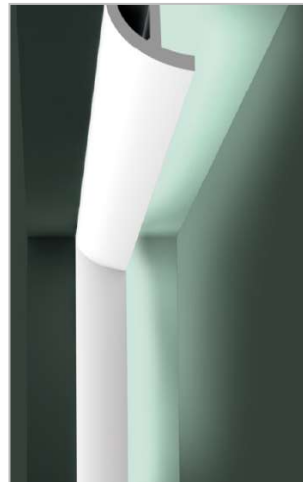
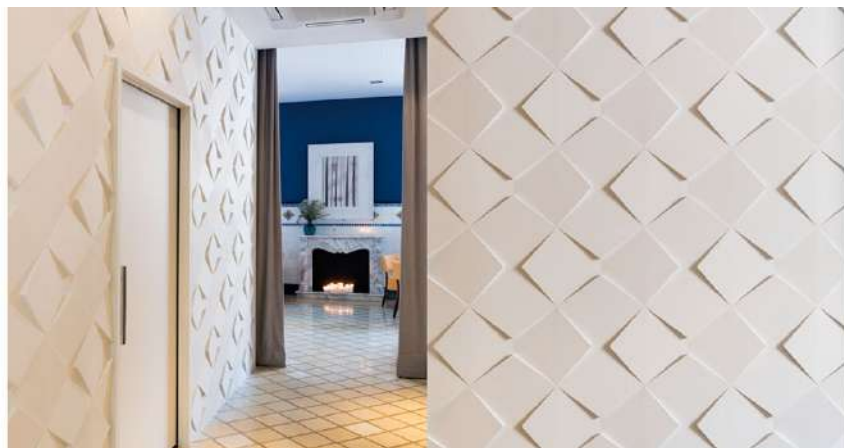

La zona del pasillo se plantean molduras a pared iluminadas con otras molduras haciendo una forma de "u" invertida



PROYECTO DE INTERIORISMO

FECHA:

CLIENTE:
SITUACIÓN:

PLANO: ACABADOS

7

Acabados de fachada



Toda la colección Iron, compuesta de 7 modelos, resulta inalterable a la intemperie y paso del tiempo, ofreciendo una ventaja arquitectónica frente a las alicaciones metálicas que pueden utilizarse en las mismas aplicaciones.

Formatos Tabla

3600x1200	3200x1500	3200x1600	2600x1200
-----------	-----------	-----------	-----------

Formatos Baldosas

1500x1500	1500x750	750x750	1500x1200	1200x600	600x600	600x300
-----------	----------	---------	-----------	----------	---------	---------

Technology

FULL BODY	NDD
	●

Acabados

	3200 X 1.600		3200 X 1.500		3600 X 1.200		2600 X 1.200	
	20mm	12mm	6mm	6mm	3mm	6mm		
Satin		●	●		●	●		
Silk								
Riverwashed								

Porcelánico iron copper de Neolith

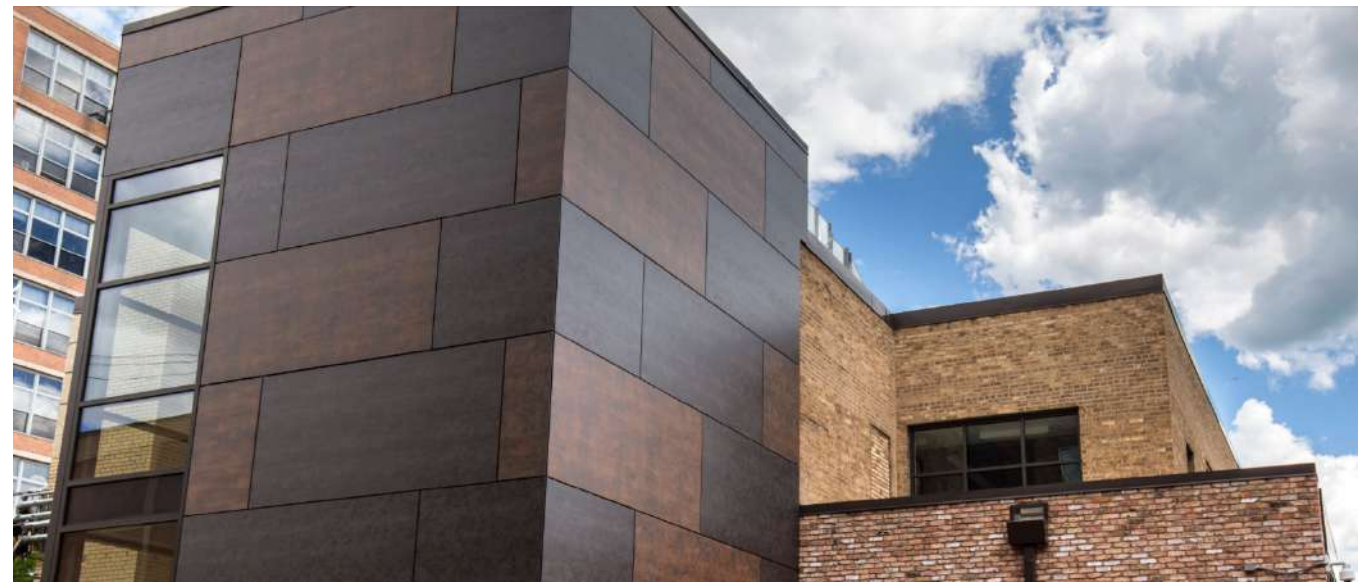
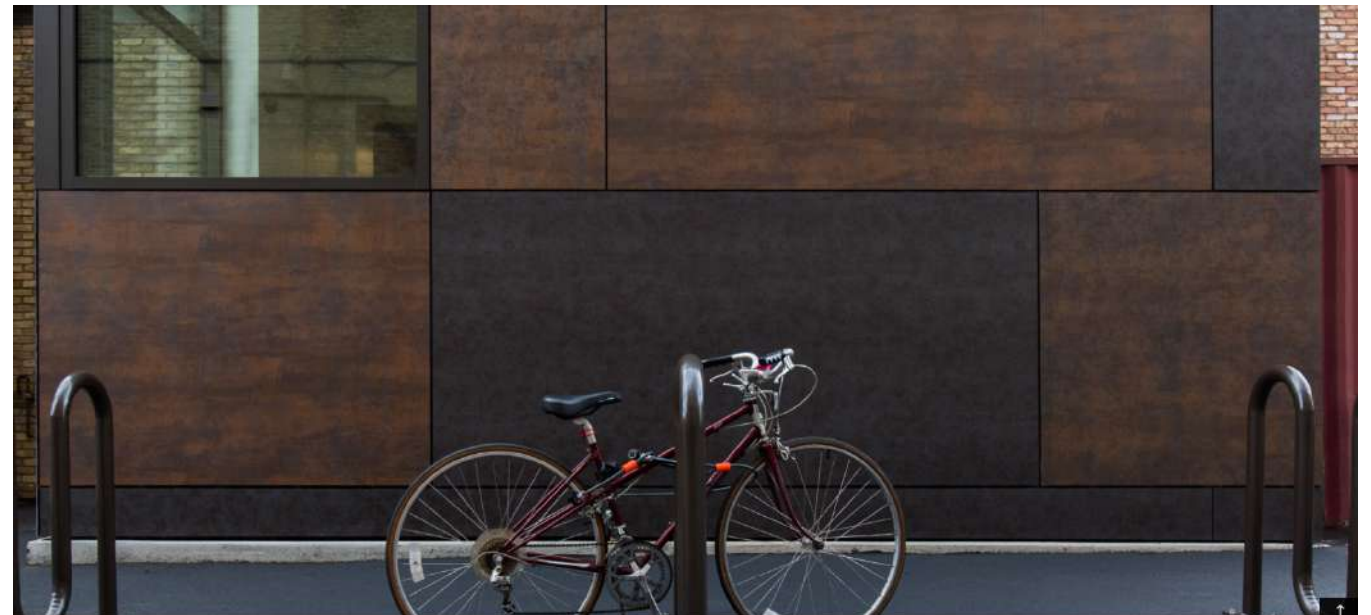



ÁNGELA | HERNÁNDEZ

decoración | interiorismo

mail: info@ahdecoracióninteriorismo.es

Tlf: 619 82 56 04